

取付取扱説明書 C-7

車止め

施主様用
(保管用)

この度は、当社商品をお買い上げいただき、誠にありがとうございます。
 未永くご愛用いただくために、この取付取扱説明書をよくお読みのうえ、正しくお取り扱いください。
 この取扱説明書は大切に保管してください。



安全上のご注意 ※必ずお守りください。

お使いになる人や他の人への危害、財産への損害を未然に防ぐため、必ずお守りいただくことを説明しています。



◎誤った取り扱いをした場合に生じる危険や損害度を、次の区分で説明しています。 ◎本文中や本体に使われている図記号の意味は以下の通りです。

	警告 「死亡や重傷を負う恐れがある」内容です。		禁止 「絶対してはいけない」内容です。
	注意 「傷害を負うことや、財産の損害が発生する恐れがある」内容です。		指示を守る 「実行しなければならない」内容です。

警告

	<ul style="list-style-type: none"> ■ 分解・改造・用途以外の使用は絶対にしないでください。ケガ・事故の原因となります。 ■ 次のような場所には取り付けしないでください。ケガ・事故・商品破損の原因となります。 <ul style="list-style-type: none"> ・ 傾斜した場所 ・ 施工強度が確保できない場所 ・ 通行の妨げとなる場所 ・ 強い振動や衝撃等のある不安定な場所 ・ 火気の近くや高温になる場所 ■ 火気を近づけないでください。火災・故障・変色の原因となります。 ■ 駐車の際は過度の衝撃を与えたり、本体への乗り上げはしないでください。変形・破損の原因となります。 ■ 商品は乗用自動車専用です。運搬車両等の大型車両での使用はしないでください。変形・破損の原因となります。 ■ 隙間に手や指を入れないでください。ケガ・事故の原因となります。 ■ 破損したままでの使用は絶対にやめてください。
	<ul style="list-style-type: none"> ■ 商品の施工は、取付取扱説明書に従い行ってください。取り付けに不備があると、ケガ・破損の原因となります。 ■ 異常を感じた場合は、すみやかに使用を中止し、販売店または工事店にご相談ください。 (例) ・ 部品の破損がある ・ 異音がする ・ 腐食などによる機能、性能の低下

注意

	<ul style="list-style-type: none"> ■ 商品に過度の荷重をかけないでください。ケガ・事故・破損の原因となります。 ■ 商品の上に重たいものを落とさないでください。変形の原因となります。 ■ 商品の上で飛び跳ねないでください。変形の原因となります。 ■ 商品に傷をつけないようご注意ください。お客様が施工中に破損された場合は、商品の取り替え等の措置は出来かねますので、ご了承ください。
	<ul style="list-style-type: none"> ■ 埋め込み深さは基準通りに設けてください。また、床面の素材が異なりますと取付方法も変わります。状況に合わせて補強を行なってください。 ■ 車高のお車の場合は接触する恐れがあります。車高を充分ご確認の上、ご使用ください。

取扱上のご注意 ※必ずお守りください。

<ul style="list-style-type: none"> ■ 取付作業は、施工業者等のプロにお任せすることをお勧めします。 ■ この商品は無理な荷重・衝撃・落下により破損する可能性がありますので、取り扱いにはご注意ください。 ■ 金属の切断面には充分ご注意ください。安全に配慮した処理を施しておりますが、ケガをする場合があります。運搬・取り付けをする際は保護用手袋を着用し、注意して作業を行なってください。 ■ ステンレスは錆びに強い金属ですが、絶対に錆びない素材ではありません。特に塩害環境に厳しい地域では錆びやすくなりますので、取付環境には充分ご注意ください。 ■ 隙間に手や指を入れないよう、ご注意ください。 ■ 施工時や移動時など手を挟まないようご注意ください。 ■ 商品に過度の荷重をかけないでください。ケガ・事故・破損の原因となります。 ■ 水平に施工してください。変形故障の原因となります。 ■ 定期的に各部の点検・清掃を行なってください。故障の原因となります。 ■ 商品を廃棄される場合はお住まいの地域の取り決めに基いた処理をお願いします。
--

施工される前に ※ご確認ください。

付属品

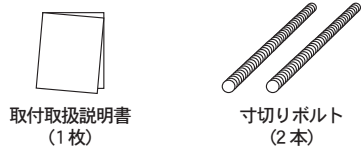

取付取扱説明書
(1枚)

寸切りボルト
(2本)

製品寸法

【ノーマル(LEDなし)】

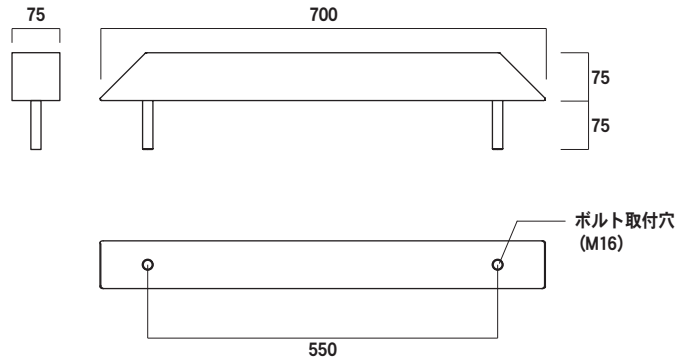

準備するもの

※ご使用になる際は床面に適応したものを
お選びください。



ペン

電動ドリル

ドリル刃

施工方法

1



施工前に設置場所の汚れや付着物を清掃します。位置決めを行ない、ドリルでボルト用穴(Φ25～Φ35)を2カ所あけます。

注意 ① 商品は説明書に従った取付場所に施工してください。

2

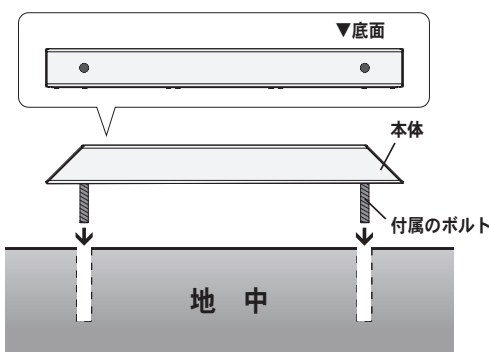

付属のボルトを本体のボルト取付穴に回転が止まるまでねじ込んでください。ボルト用穴にモルタルを流し込み、本体を地面に差し込みます。※穴に流し込めるよう、少し緩めのモルタルをつくってください。

注意 ① 施工の際に商品に傷がつかないようにご注意ください。
② ボルトを奥まで確実にねじ込んでください。
③ モルタルが完全に硬化するまで、触らないでください。完全に硬化したことを確認の上ご使用ください。

施工後の確認

- 取付完了後、商品が確実に固定されていることをご確認ください。
- 各部のねじのゆるみ・ガタツキ等がないかご確認ください。
- 施工完了後は施工時の汚れをきれいに取り除いてください。
- 誤った使用を避けるため、施工完了後は必ず取扱説明書を施主様にお渡しして、取扱注意・メンテナンスについて説明してください。

お手入れ方法

- 付着した汚れは、柔らかい布で水拭きをした後、柔らかい乾いた布で水分を十分に拭き取ってください。拭き取る際は、キズがつかないようにご注意ください。ヘアラインの場合は、目に沿って拭くようにしてください。
- 汚れが目立つ際は、水で薄めた中性洗剤で拭き、十分に水拭きを行なってください。
- ゴミなどの付着物を放置すると錆発生の原因となりますので、定期的に水で洗い流す事をおすすめします。
- 海水などの塩分を含んだものが付着した際は、水で洗い流し、十分に拭き取ってください。



注意

- ステンレスは錆に強い金属ですが、絶対に錆びない素材ではありません。特に塩害環境に厳しい地域では錆びやすくなります。ご了承ください。また、鉄粉など表面に付着したまま放置すると錆が発生しますので、必ず拭き取るようにしてください。
- ステンレスの切断面は安全に配慮し処理を施していますが、ケガをする場合がありますので素手で触れないようご注意ください。
- お手入れの際、研磨剤入りのクレンザー等は、本体表面に傷をつける恐れがあるため使用しないでください。
- シンナー、ベンジン、ワックス、石油、塩素系溶剤等は塗装を剥がす恐れがあるため使用しないでください。
- 殺虫剤、ガラスクリーナー、ヘアスプレーなどをかけないでください。